

Chaudière sol gaz condensation

Condens 3500 F

FBGC 17H R N | FBGC 25H R N | FBGC 25C R N



BOSCH

Notice d'utilisation

SOMMAIRE

I	- INSTRUCTIONS	3
1	- INSTRUCTIONS.....	3
II	- TABLEAU DE COMMANDE	4
1	- TABLEAU DE COMMANDE CHAUDIERE.....	4
III	- APPAREIL D'AMBIANCE QAA75/78 - ACCESSOIRES	5
1	- DESIGNATION DES ELEMENTS DE COMMANDE.....	5
1.1	- Régime automatique	6
1.2	- Régime permanent confort ou réduit	6
1.3	- Régime protection	6
1.4	- Touche Info	6
1.5	- Modification de la date et de l'heure	6
1.6	- Choix de la langue pour l'appareil d'ambiance QAA75.	6
IV	- MISE EN ROUTE DE VOTRE CHAUDIERE	7
1	- MODE DE FONCTIONNEMENT ETE/HIVER.....	7
1.1	- Mode Hiver	7
1.2	- Mode Eté	8
2	- MODE DE FONCTIONNEMENT POUR L'EAU CHAUDE SANITAIRE	8
2.1	- Vous souhaitez régler la consigne de l'eau chaude sanitaire (= 55°C par défaut)	8
V	- CONSEILS PRATIQUES	9
1	- FONCTION VACANCES	9
2	- NETTOYAGE.....	9
3	- ENTRETIEN	10
3.1	- Appoint en eau dans l'installation de chauffage	10
4	- DEFECTUOSITES DES PILES.....	10
4.1	- Sonde d'ambiance sans fil QAA78	10
4.2	- Sonde extérieure sans fil AVS13.399	10
VI	- ARRET DE VOTRE CHAUDIERE	11
1	- ARRET TOTAL DE LA CHAUDIERE	11

I - INSTRUCTIONS

Madame, Monsieur,

Vous avez choisi une chaudière Condens 3500 F (chauffage et production d'eau chaude sanitaire).

Nous vous remercions de votre confiance.

Nous l'avons voulue simple, sûre, confortable pour votre bien-être et votre sécurité.

Elle a été conçue, fabriquée, testée avec les plus grands soins. Elle a été installée par un professionnel qui peut en assurer l'entretien. Ainsi, votre chaudière continuera longtemps à vous apporter, grâce à ses performances maintenues, un confort maximum au plus juste coût d'exploitation.

Les informations contenues dans cette notice d'utilisation ont pour but de vous permettre une utilisation optimale de votre chaudière.

Pour votre chaudière Condens 3500 F type FBGC 25C R N la production d'eau chaude sanitaire par micro-accumulation est assurée par un échangeur à plaques en inox.

Il est aussi possible de coupler la chaudière Condens 3500 F type FBGC 25C R N à un ballon à stratification de 100 litres (WST 100 SIR).

1 - INSTRUCTIONS

L'installation d'une chaudière gaz doit obligatoirement faire l'objet d'un Certificat de Conformité, visé par un organisme agréé par le Ministère de l'Industrie (arrêté du 2 août 1977 modifié).

L'entreprise qui établit le certificat de conformité est une entreprise :

- Inscrite dans une démarche de qualité pour les travaux sur les installations de gaz ;
- Soumise à des contrôles réguliers de la part d'un organisme de contrôle indépendant tel que Qualigaz, à l'occasion desquels l'entreprise peut échanger sur les aspects techniques et réglementaires.

L'installation doit être réalisée et réglée par un installateur qualifié.

- Si votre domicile se trouve dans une région calcaire, renseignez-vous auprès de votre installateur.
- La chaudière doit être installée dans un local bien aéré. Les amenées d'air doivent être maintenues en bon état.
- Les bouches d'aération haute et basse ne doivent être ni réduites, ni obturées.

- Toute intervention à l'intérieur de la chaudière est à proscrire. Seul y est autorisé un professionnel qualifié.
- Ne jamais stocker de produits combustibles ou de produits corrosifs pour les métaux à proximité de la chaudière.
- En cas d'odeur ou de fuite de gaz, de fuite d'eau, arrêtez votre chaudière et faites procéder immédiatement à un contrôle par un installateur qualifié ou votre Service Après-Vente.

Afin d'éviter des fausses manœuvres, suivez avec attention les instructions des chapitres suivants.



En cas de fuite de gaz, fermez le robinet de barrage de l'installation et aérez le local.

N'actionnez pas d'interrupteur.

Votre installateur ou votre Service Après-Vente.

N° :
(reportez son N° de Tél. ici).

Le non-respect de ces prescriptions dégage la responsabilité du constructeur.

II - TABLEAU DE COMMANDE

1 - TABLEAU DE COMMANDE CHAUDIERE

Pour accéder au tableau de commande de la chaudière, ôter le panneau de façade.

- Placer vos mains à droite et à gauche de la partie supérieure du panneau,
- tirer vers vous pour le déclipser (1),
- puis vers le haut (2).

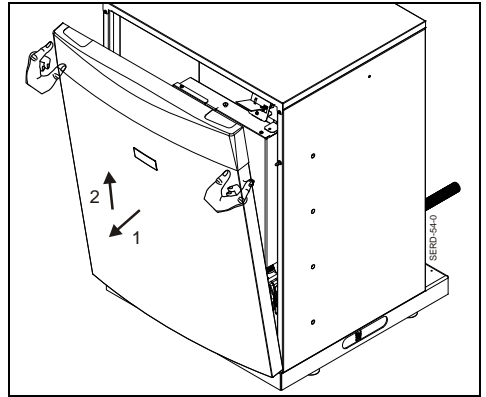
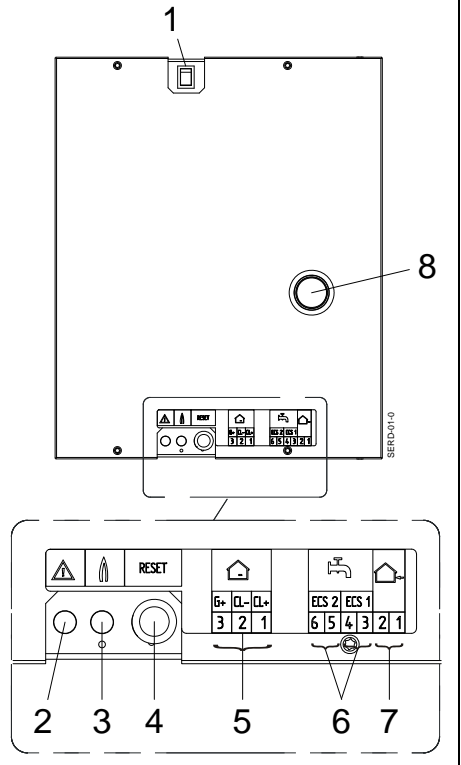

Fig. 1

- 1) Interrupteur Marche/Arrêt
 - 2) Alarme : Voyant rouge allumé
 - 3) Présence de flamme : Voyant orange allumé
 - 4) Reset : Après chaque réarmement patienter quelques secondes avant le redémarrage de la chaudière = réinitialisation.
 - 5) Raccordement pour sondes d'ambiances filaires (QAA55 / QAA75)*
 - 6) Sonde sanitaire ECS1 (bornes 4/3) :
Sonde de régulation eau chaude sanitaire (FBGC 25C R N ou FBGC H R N + WST 100/150/200/300 lx ou FBGC H R N + WST lxSCE).
 - Sonde sanitaire ECS2 (bornes 6/5) :
Sonde sanitaire (détection de puisage) (FBGC 25C R N)
 - 7) Raccordement pour sonde extérieure filaire QAC34
 - 8) Orifice permettant d'accéder à l'unité de gestion LMS pour réaliser le paramétrage de la chaudière en usine
- Ne jamais ôter ce bouchon d'étanchéité.**



* Accessoires à commander séparément



III - APPAREIL D'AMBIANCE QAA75/78 - ACCESSOIRES

1 - DESIGNATION DES ELEMENTS DE COMMANDE

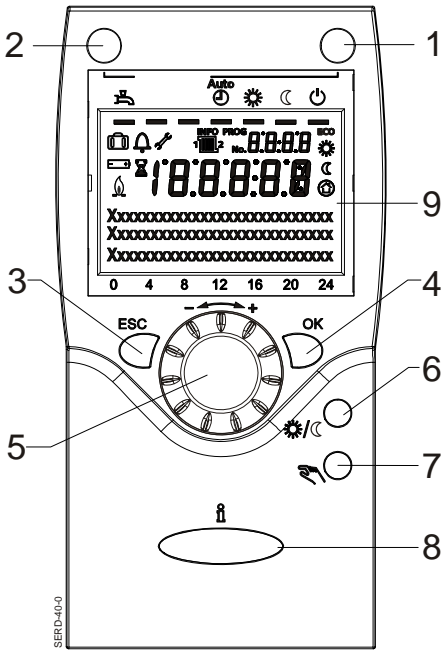

	Chauffage à la consigne confort
	Chauffage à la consigne réduite
	Chauffage à la consigne protection hors-gel
	Processus en cours - patienter
	Changer les piles
	Brûleur en service
INFO	Niveau info activé
PROG	Niveau programmation activé
ECO	Chauffage provisoirement arrêté Fonction ECO active
	Fonction vacances active
	Référence au circuit de chauffage
	Maintenance / régime spécial
	Message d'erreur
	Indication de la sélection du régime chauffage ou du régime eau chaude sanitaire choisi
Xxxx	Affichage des menus ou des diverses informations

- 1) **Touche de sélection du régime de chauffage**
permet de naviguer entre les différents régimes : Auto / Confort / Réduit / Arrêt. La sélection est matérialisée par une barre en dessous du symbole correspondant.
- 2) **Touche de sélection du régime Eau Chaude Sanitaire :**
permet d'activer ou de désactiver le régime Eau Chaude Sanitaire
- 3) **Touche ESC :** Quitte le réglage
- 4) **Touche OK :** Valide le réglage ou permet l'accès au mode programmation
- 5) **Bouton de réglage :**
Modification de la consigne de confort, navigation dans les divers menus et réglages.
- 6) **Touche de présence :**
Commutation du régime de chauffage (confort/réduit)
actif en régime de chauffage automatique uniquement
- 7) **Touche régime manuel :**
Réglage d'une consigne de départ fixe
(Touche existante uniquement pour l'appareil d'ambiance QAA78)
- 8) **Touche Info :**
permet d'afficher diverses informations
- 9) **Affichage :**
Lecture des valeurs mesurées, des réglages et du régime

1.1 - Régime automatique

Le régime automatique règle la température ambiante selon le programme horaire.

1.2 - Régime permanent confort ou réduit



Le régime permanent maintient la température ambiante constante, au niveau du fonctionnement choisi (confort ou réduit).

1.3 - Régime protection

Dans le régime protection, le chauffage est arrêté, mais l'installation reste protégée contre le gel (température de protection hors-gel).

1.4 - Touche Info

La touche info permet d'afficher diverses informations.

Dans certains cas les symboles  ou  peuvent apparaître sur l'affichage.

 L'apparition de ce symbole indique une signalisation de maintenance ou d'un fonctionnement spécial. Appuyer sur la touche Info pour obtenir des détails.

 L'apparition de ce symbole signale un défaut dans l'installation. Appuyer sur la touche Info pour obtenir des détails.

1.5 - Modification de la date et de l'heure



La passage de l'heure d'été à l'heure d'hiver et vice versa est automatique.

Le réglage de l'heure est indispensable pour un bon fonctionnement de votre chauffage.

- Appuyer sur OK,
- Sélectionner le menu "Heure et date" à l'aide du bouton de réglage -/+ ,
- Appuyer sur OK,
- La ligne 1 "Heures / Minutes" apparaissent sur l'afficheur
- Appuyer sur OK,
- L'heure clignote sur l'afficheur,
- Modifier la valeur à l'aide du bouton de réglage -/+ tant que celle-ci clignote,
- Appuyer sur OK pour valider
- Même procédure pour les minutes.
- Appuyer 2 fois sur la touche ESC pour revenir à l'affichage de base

1.6 - Choix de la langue pour l'appareil d'ambiance QAA75.

La QAA75 est configurée en Allemand.

- Appuyer sur ESC puis OK,
- Sélectionner le menu "Bedieneinheit" à l'aide du bouton de réglage -/+ ,
- Appuyer sur OK,
- La ligne 20 "Bedieneinheit, Sprache - Deutsch" apparaît sur l'afficheur,
- Appuyer sur OK - "Deutsch" clignote,
- Choisir "Français" à l'aide du bouton de réglage -/+ tant que "Deutsch" clignote.
- Appuyer sur OK.
- Appuyer 2 fois sur la touche ESC pour revenir à l'affichage de base

IV - MISE EN ROUTE DE VOTRE CHAUDIERE



Avant la mise en route de votre chaudière, vérifiez :

- Que la pression d'eau est suffisante (supérieure à 1 bar) à froid. Lecture sur le manomètre,
- Que vous disposez du gaz nécessaire.
- Que l'alimentation en gaz est ouverte (ouverture des robinets de barrage au compteur et à proximité de la chaudière)
- Que votre chaudière est sous tension électrique (actionnez le coupe-circuit électrique extérieur à la chaudière).

Après ouverture du panneau de façade de la chaudière :

- Appuyer sur l'interrupteur Marche/Arrêt (1) :
 - le voyant vert  de l'interrupteur (1) s'allume,

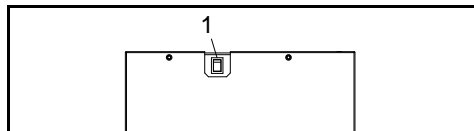

- Les voyants alarme (2, fig. 1) et présence de flamme (3, fig. 1) s'allument et s'éteignent.
- Les voyants alarme (2, fig. 1) et présence de flamme (3, fig. 1) passent alors à différents états.
- procéder au réglage des consignes sur l'appareil d'ambiance QAA75/78.

1 - MODE DE FONCTIONNEMENT ETE/HIVER

1.1 - Mode Hiver

- Passer en régime automatique via la QAA75/78 à l'aide de la touche de sélection du régime de chauffage (1).

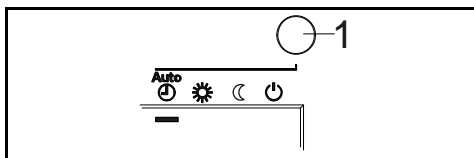

La sélection est matérialisée par une barre qui apparaît sous le symbole .

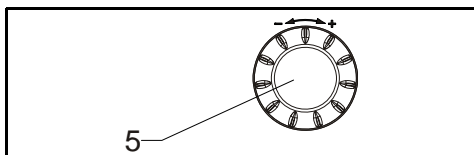

- Régler la consigne de température ambiante souhaitée (= Consigne confort  = 20°C par défaut) à l'aide du bouton de réglage -/+ (5).



- Appuyer sur OK pour valider votre choix.

- Cette consigne confort  est active par défaut de 6h à 22h.
- Si vous souhaitez modifier la consigne réduite  (= 16°C par défaut et active de 22h à 6h) :
 - Appuyer sur OK,
 - Sélectionner le menu "Circuit de chauffage 1" à l'aide du bouton de réglage -/+,
 - Appuyer sur OK,
 - Sélectionner la ligne 712 "Consigne réduite" à l'aide de à l'aide du bouton de réglage -/+,
 - Appuyer sur OK,
 - La valeur clignote sur l'afficheur,
 - Modifier la valeur de la consigne à l'aide du bouton de réglage -/+ tant que celle-ci clignote,
 - Appuyer sur OK pour valider votre choix.
 - Appuyer 2 fois sur la touche ESC pour revenir à l'affichage de base.

1.1.1 - Vous quittez votre logement quelques heures.

Si votre logement est inoccupé pendant quelques heures et que vous souhaitez économiser de l'énergie :

- Passer au régime réduit ☾ à l'aide de la touche de présence (6),

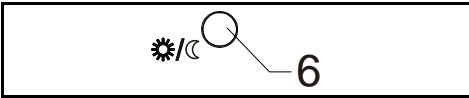

- Le symbole ☾ apparaît à droite de l'afficheur.

Lorsque vous revenez dans votre logement :

- Appuyer sur la touche de présence (rep. 6) pour repasser en régime confort ☀. (le chauffage redémarre).



La touche de présence n'est active qu'en régime automatique ^{AUTO} ①.

La consigne réduite ☾ reste active tant que le programme pré-réglé dans la QAA n'a pas repris la main.

1.2 - Mode Eté

- Passer au mode Eté manuellement via la QAA à l'aide de la touche de sélection du régime de chauffage (1).

La sélection est matérialisée par une barre qui apparaît sous le symbole ☽.

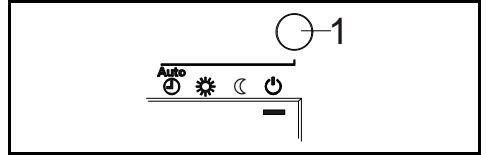

Si vous restez en régime Auto, votre chaudière passera d'elle-même en mode ECO (= arrêt du chauffage) en fonction de la température extérieure moyenne.

2 - MODE DE FONCTIONNEMENT POUR L'EAU CHAUDE SANITAIRE

- Activer ou désactiver le régime Eau Chaude Sanitaire à l'aide de la touche (2).

La sélection est matérialisée par une barre qui apparaît sous le symbole .

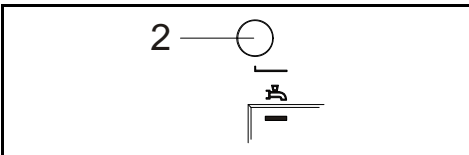

- Marche :

L'eau chaude sanitaire est produite en fonction du programme de commande sélectionné.

- Arrêt :

Pas de production d'eau chaude sanitaire.

2.1 - Vous souhaitez régler la consigne de l'eau chaude sanitaire (= 55°C par défaut)

- Appuyer sur OK,
- Sélectionner le menu "Eau chaude sanitaire" à l'aide du bouton de réglage -/+,
- Appuyer sur OK,
- La ligne 1610 et la valeur de la consigne confort apparaissent sur l'afficheur
- Appuyer sur OK,
- La valeur clignote sur l'afficheur,
- Modifier la valeur de la consigne à l'aide du bouton de réglage -/+ tant que celle-ci clignote,
- Appuyer sur OK pour valider votre choix.
- Appuyer 2 fois sur la touche ESC pour revenir à l'affichage de base.

1 - FONCTION VACANCES



La fonction vacances n'est active qu'en régime automatique .

Il est possible d'entrer dans une période en spécifiant la date du premier et du dernier jour de vacances (jj.mm) et de régler le niveau de température en vigueur pendant la période prévue.

Le programme revient en fonctionnement normal à la fin de la période de vacances.

Choix de la période :

- Appuyer sur OK,
- Sélectionner le menu "*Vacances CC1 ou CC2.*" à l'aide du bouton de réglage -/+ (rep. 5),
- Appuyer sur OK,
- La ligne 641 pour CC1 (= Circuit de chauffage 1) ou 651 pour CC2 (= Circuit de chauffage 2) et le texte "Présélection - Période 1" apparaissent sur l'afficheur,
- Appuyer sur OK - "Période 1" clignote,
- Sélectionner la période souhaitée (de 1 à 8) à l'aide du bouton de réglage -/+ ,
- Appuyer sur OK pour valider

- sélectionner la ligne 642 pour déterminer la période,
- Entrer dans le réglage de la période à l'aide du bouton de réglage -/+ ,
- Appuyer sur OK - "Début" et "--.--" s'affiche.
- Appuyer sur OK - "--.--" clignote",
- Régler le "mois" puis le "jour" à l'aide du bouton de réglage -/+ ,
- Appuyer sur OK pour valider,
- Sélectionner la fin de la période de vacances à l'aide du bouton de réglage -/+ - ligne 643,
- Appuyer sur OK - "Période 1 : Fin".
- Effectuer la même procédure de réglage que pour le début de période.

Choix du niveau de température :

- Sélectionner la ligne 648 à l'aide du bouton de réglage -/+ ,
- Appuyer sur OK,
- Choisir le niveau de température "Protection hors-gel" (= arrêt de la chaudière avec protection de l'installation contre le gel active) ou "réduit" à l'aide du bouton de réglage -/+
- revenir à l'affichage de base en appuyant 2 fois sur la touche ESC.

2 - NETTOYAGE

Le nettoyage de l'habillage de votre chaudière peut être effectué avec des produits habituels du commerce, à l'exception de tous solvants, poudres ou éponges abrasives.

3 - ENTRETIEN

Faites procéder tous les ans à une vérification de la qualité de l'eau de chauffage, à une vérification et à un nettoyage de votre chaudière par votre installateur ou un Service Après-Vente agréé conformément au décret n° 2009-649 du 9 juin 2009 relatif à l'entretien annuel des chaudières dont la puissance nominale est comprise entre 4 et 400 kW.

Faites effectuer tous les ans une vérification et un nettoyage du conduit de cheminée.

3.1 - Appoint en eau dans l'installation de chauffage

Pour réaliser un appoint en eau dans l'installation de chauffage,

- ôter le panneau de façade de la chaudière,
- ouvrir la vanne de remplissage du disconnecteur tout en vérifiant la pression sur le manomètre situé en façade de la chaudière (environ 1 bar).

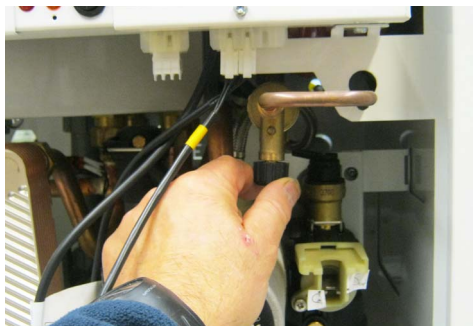

Si vous êtes amené à rajouter régulièrement de l'eau dans votre circuit de chauffage, faites appel à un professionnel qualifié.

4 - DEFECTUOSITES DES PILES

4.1 - Sonde d'ambiance sans fil QAA78

En cas de défectuosité des piles de la sonde d'ambiance sans fil QAA78, le symbole  apparaît sur l'afficheur et l'écran clignote.

La chaudière continue de fonctionner avec les dernières consignes fournies par la sonde avant la perte totale d'alimentation.



Effectuer le changement des piles rapidement.

Ne pas utiliser des piles rechargeables.

4.2 - Sonde extérieure sans fil AVS13.399

En cas de défectuosité des piles de l'émetteur radio de la sonde extérieure AVS13.399, le symbole  apparaît sur l'afficheur de la QAA75/78.

- Appuyer sur la touche Info,
- "Erreur 10 : sonde température ext. " apparaît sur l'afficheur de la QAA75/78.

VI - ARRÊT DE VOTRE CHAUDIÈRE

1 - ARRÊT TOTAL DE LA CHAUDIÈRE

Appuyez sur l'interrupteur principal "Marche/Arrêt" pour le placer sur la position "Arrêt".

Le voyant vert de l'interrupteur (1) s'éteint.

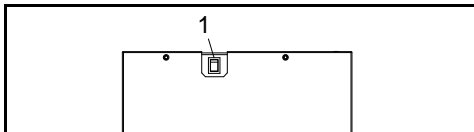

- En cas d'arrêt prolongé:
 - fermez la vanne d'alimentation en combustible/gaz située à proximité de la chaudière.

Si l'installation peut être exposée au gel, faites appel à un professionnel qualifié qui introduira un produit de traitement antigel dans l'eau du circuit de chauffage ou qui procédera à la vidange du circuit de chauffage et du circuit sanitaire.



Une coupure électrique de plus de 12h nécessite une remise à l'heure de l'appareil d'ambiance QAA75/QAA78. Cette remise à l'heure est indispensable pour un bon fonctionnement de votre chauffage.

Bosch Thermotechnologie SAS
CS 80001
F-29410 Saint-Thégonnec

www.bosch-climate.fr



0,118 € TTC / MN