



Saunier Duval

Notice d'emploi

ExaControl E7R B



TABLE DES MATIÈRES

LIRE ATTENTIVEMENT AVANT UTILISATION

1	Lisez-moi.....	3
	1.1 Bienvenue.....	3
2	Présentation de l'appareil.....	3
	2.1 Description	3
	2.2 Contact pour plus d'informations sur les accessoires	3
3	Documentation produit.....	3
	3.1 Rangement des documents	3
	3.2 Explication des symboles	3
4	Sécurité.....	4
5	Garantie / Responsabilité	4
	5.1 Conditions de garantie	4
	5.2 Utilisation de l'appareil / responsabilité du fabricant.....	5
	5.3 Protection contre le gel	6
6	Recyclage	6
	6.1 Appareil.....	6
	6.2 Emballage.....	7

COMMENT UTILISER VOTRE APPAREIL

7	Utilisation de l'appareil	8
	7.1 Vue d'ensemble.....	8
	7.2 Description des touches.....	8
	7.3 Thermostat d'ambiance et son support mural	8
	7.4 Écran principal	9
	7.5 Raccourcis pour accéder aux modifications temporaires.....	9
	7.6 Menu principal	10
	7.7 Chauffage	11
	7.8 Eau chaude**	15
	7.9 Rafraîchissement**	19
	7.10 Absence.....	23
	7.11 Paramètres	24

TABLE DES MATIÈRES

BESOIN D'AIDE ?

8	Dépannage	27
9	Remplacement des piles	27
10	Maintenance et entretien de l'appareil.....	28
	10.1 Nettoyage	28
	10.2 Pièces de rechange.....	28
11	Contactez votre service après-vente.....	28

LIRE ATTENTIVEMENT AVANT UTILISATION

1 Lisez-moi

1.1 Bienvenue

Depuis plus d'un siècle, Saunier Duval consacre toute son énergie à trouver les solutions de chauffage et d'eau chaude les plus performantes pour votre bien-être.

Aujourd'hui leader sur le marché des chaudières murales, Saunier Duval offre également un ensemble de solutions utilisant les énergies renouvelables : chauffe-eau solaires, pompes à chaleur...

Son site de production, basé à Nantes, garantit un véritable savoir-faire, une qualité et une fiabilité des produits proposés. Un souci permanent d'excellence qui permet à Saunier Duval, marque de Vaillant Group, d'anticiper vos besoins et de toujours garder une longueur d'avance.

- Pour tout renseignement, n'hésitez pas à contacter :



LIGNE CONSEIL PARTICULIERS

09 74 75 02 75

Coût appelant métropole : 0,022€ TTC/minute
et 0,09 € TTC de coût de mise en relation

2 Présentation de l'appareil

2.1 Description

Cet appareil est un thermostat d'ambiance programmable servant à commander une installation de chauffage et/ou rafraîchissement en fonction de la température ambiante de la pièce où il se situe, également en fonction du programme chauffage et/ou rafraîchissement enregistré et éventuellement avec le raccordement d'une sonde extérieure. Le thermostat d'ambiance commande

également la température d'eau chaude en fonction du programme enregistré.

Saunier Duval a spécialement développé une gamme d'accessoires destinée à vous aider à tirer le meilleur rendement de votre appareil.

2.2 Contact pour plus d'informations sur les accessoires

En complément, l'installation d'une sonde extérieure permettra à votre thermostat d'ambiance d'adapter automatiquement la température du chauffage aux variations de la météo !

- Contactez un professionnel qualifié pour plus de précisions sur les accessoires de confort Saunier Duval.

3 Documentation produit

3.1 Rangement des documents

- Assurez-vous que ce manuel est rangé à proximité de l'appareil afin de pouvoir vous y référer ultérieurement. En cas de déménagement, assurez-vous que ce manuel reste rangé à proximité de l'appareil afin que les nouveaux propriétaires puissent s'y référer ultérieurement.
- Lisez et respectez ces consignes afin de garantir que votre appareil fonctionne de manière efficace et en toute sécurité.

Nous déclinons toute responsabilité en cas de dommages occasionnés du fait du non-respect des consignes du présent manuel.

3.2 Explication des symboles



DANGER : Risque de blessure corporelle.



ATTENTION : Risque de dégradation de l'appareil ou de son environnement.



IMPORTANT : Information utile.

4 Sécurité



Le marquage CE indique que cet appareil a été conçu selon les techniques et les règles de sécurité en vigueur. La conformité de l'appareil avec les normes à respecter a été certifiée.



Vous devez vous conformer aux recommandations et aux consignes de sécurité suivantes :

- N'essayez jamais d'apporter des modifications à l'appareil ou à son environnement car cela pourrait avoir une incidence sur la sécurité du fonctionnement de l'appareil.
- Ne procédez pas au dépannage de l'appareil vous-même. Seuls des professionnels qualifiés sont autorisés à intervenir sur l'appareil.
- Ne laissez pas des enfants faire fonctionner l'appareil.

Certaines modifications de votre habitation peuvent affecter le bon fonctionnement de votre appareil. Il est conseillé de consulter votre installateur avant de procéder à des travaux.



Nous vous recommandons d'être vigilants lors du réglage de la température de l'eau chaude, l'eau peut être très chaude à la sortie des robinets.

5 Garantie / Responsabilité

5.1 Conditions de garantie

Le thermostat d'ambiance (TA) que vous avez choisi a fait l'objet de nombreux contrôles qualitatifs. Cet appareil doit être installé par un professionnel qualifié à même de vérifier que toutes les contraintes techniques liées au raccordement de l'appareil ainsi qu'aux caractéristiques du local où il est monté sont respectées. Toutefois, afin que vous puissiez bénéficier au mieux de ses performances, votre TA, dès son installation, devra impérativement faire l'objet de contrôles de fonctionnement et de réglages spécifiques à l'installation sur laquelle il est raccordé.

VAILLANT GROUP FRANCE S.A. vous offre une garantie pièces de deux années qui couvre tout remplacement de pièce reconnue défectueuse, à l'exclusion des frais de main-d'œuvre et de déplacement.

Nous nous engageons, en conséquence, à réparer ou à remplacer purement et simplement les pièces reconnues défectueuses à l'origine, après retour en nos usines pour examen.

La réparation des pièces ou leur remplacement pendant la période de garantie constructeur ne peut avoir pour effet de prolonger la durée initiale de celle-ci.

La garantie pièces constructeur ne saurait être retenue en raison d'une mauvaise installation de l'ensemble, de conditions de stockage inappropriées ainsi qu'en cas de fonctionnement défectueux ou de détérioration du TA résultant d'un usage anormal ou abusif, d'une insuffisance d'entretien. Elle est conditionnée à la réalisation de l'installation en conformité avec les règles de l'art, les normes en vigueur, les instructions particulières figurant sur les notices d'installation

ainsi qu'à la qualification technique et professionnelle des entreprises responsables des réparations ou de la maintenance ultérieures.

La garantie pièces constructeur ne couvre pas :

- les détériorations consécutives à un changement de caractéristiques de la tension électrique d'alimentation.
- les interventions effectuées par d'autres entreprises que celles spécialement qualifiées.

L'étendue territoriale de notre garantie est expressément limitée au territoire de la France métropolitaine pour des produits commercialisés et installés en France. Cette garantie est consentie sans préjudice de la garantie légale de conformité du bien au contrat prévue aux articles L 211-1 et suivants du Code de la Consommation et de la garantie des vices rédhibitoires prévues aux articles 1641 à 1649 du code civil.

Le vendeur est tenu de livrer un bien conforme au contrat et répond des défauts de conformité existant lors de la délivrance. Il répond également des défauts de conformité résultant de l'emballage, des instructions de montage ou de l'installation lorsque celle-ci a été mise à sa charge par le contrat ou a été réalisée sous sa responsabilité (L 211-4 du code de la consommation). Pour être conforme au contrat, le bien doit :

1. Etre propre à l'usage habituellement attendu d'un bien semblable et, le cas échéant :
 - correspondre à la description donnée par le vendeur et posséder les qualités que celui-ci a présentées à l'acheteur sous forme d'échantillon ou de modèle ;
 - présenter les qualités qu'un acheteur peut légitimement attendre eu égard

aux déclarations publiques faites par le vendeur, par le producteur ou par son représentant, notamment dans la publicité ou l'étiquetage ;

2. Ou présenter les caractéristiques définies d'un commun accord par les parties ou être propre à tout usage spécial recherché par l'acheteur, porté à la connaissance du vendeur et que ce dernier a accepté (L 211-5 du code de la consommation).

L'action résultant du défaut de conformité se prescrit par deux ans à compter de la délivrance du bien (L 211-12 du code de la consommation).

Le vendeur est tenu de la garantie à raison des défauts cachés de la chose vendue qui la rendent impropre à l'usage auquel on la destine, ou qui diminuent tellement cet usage, que l'acheteur ne l'aurait pas acquise, ou n'en aurait donné qu'un moindre prix, s'il les avait connus (Article 1641 du code civil).

L'action résultant des vices rédhibitoires doit être intentée par l'acquéreur dans un délai de deux ans à compter de la découverte du vice (Article 1648 du code civil, alinéa 1er).

5.2 Utilisation de l'appareil / responsabilité du fabricant



La garantie détaillée ci-dessus s'applique sous réserve des conditions suivantes :

- L'appareil doit être installé par un professionnel qualifié conformément aux consignes d'installation.
- L'appareil est réservé à un usage dans des conditions normales et est utilisé conformément aux consignes de fonctionnement et d'entretien du fabricant.

- Pendant la période de garantie, seul un professionnel qualifié doit entretenir, réparer, démonter ou modifier l'appareil.
- La réparation ou le remplacement de pièces pendant la période de garantie n'engendre pas la prolongation de cette période.



Le fabricant ne sera en aucun cas tenu responsable pour :

- Les défauts ou dommages résultant d'une installation incorrecte ou insuffisante, d'un entretien non adapté ou d'un mauvais réglage.
- Tout défaut du système auquel l'appareil est raccordé.
- Tout défaut résultant d'une protection antigel non adaptée.
- Toute détérioration ou mauvais réglage résultant d'un changement dans les caractéristiques de la tension d'alimentation électrique.
- Pour plus d'information, consultez nos Conditions Générales de Vente.

Cet appareil n'est pas prévu pour être utilisé par des personnes (y compris des enfants) présentant des restrictions physiques, sensorielles ou mentales, ainsi qu'un manque d'expérience ou de connaissances. Pour garantir la sécurité de ces personnes, elles devront faire appel et être dirigées par des personnes compétentes afin de leur expliquer l'utilisation de cet appareil.

- Assurez-vous que les enfants ne jouent pas avec cet appareil.

5.3 Protection contre le gel

Le système de protection contre le gel de l'appareil commande la mise en fonctionnement du chauffage dès lors que :

- La température ambiante dans la pièce où est installé l'appareil descend en dessous de 5 °C ou si la température extérieure est en dessous de 3 °C.

Pour une absence à durée déterminée :

- Indiquez la durée de votre absence (voir menu «Absence»).

Pour une absence à durée indéterminée ou prolongée :

- Désactivez la fonction chauffage de l'appareil pour que le système de chauffage utilise ses propres réglages de fonctionnement (voir menu «activer/désactiver le chauffage»).
- Reportez-vous à la notice du système de chauffage.

6 Recyclage

6.1 Appareil

L'appareil est principalement constitué de matériaux recyclables.



Ce symbole signifie que cet appareil ne doit pas être jeté avec les ordures ménagères, qu'il fait l'objet d'une collecte sélective en vue de sa valorisation, de sa réutilisation ou de son recyclage.

- Confiez l'appareil à un point de collecte approprié pour le traitement, la valorisation, le recyclage des déchets.



*En respectant cette directive,
vous faites un geste pour
l'environnement, vous
contribuez à la préservation des
ressources naturelles et à la
protection de la santé humaine.*

6.2 Emballage

Le professionnel qualifié qui a installé l'appareil doit :

- trier les déchets de manière à séparer ceux qui peuvent être recyclés (cartons, plastiques...) et ceux qui ne peuvent pas être recyclés (cerclage...),
- éliminer ces déchets conformément à la réglementation en vigueur.

COMMENT UTILISER VOTRE APPAREIL

7 Utilisation de l'appareil

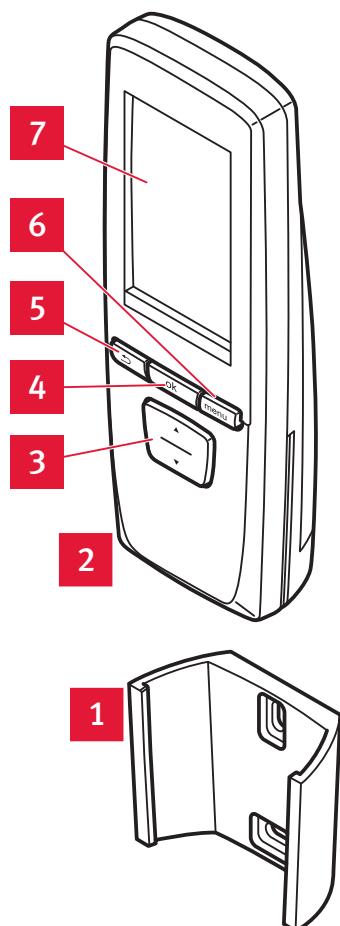

7.1 Vue d'ensemble



Légende

- 1 Support mural
- 2 Thermostat d'ambiance
- 3 Touche défilement (haut/bas)
- 4 Touche sélection
- 5 Touche retour
- 6 Touche menu
- 7 Ecran

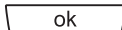
7.2 Description des touches

Touches	Description
	Touches de défilement (haut/bas) Les touches permettent : - De naviguer dans les menus. - De diminuer/augmenter la valeur à régler. - D'activer (ON) ou désactiver (OFF) une fonction.
	Touche sélection La touche permet : - De valider la sélection ou le réglage.
	Touche retour La touche permet : - De revenir au menu précédent. - De revenir sur le réglage précédent.
	Touche menu La touche permet : - D'accéder au menu principal. - De revenir à l'écran principal (à tout moment).

7.3 Thermostat d'ambiance et son support mural

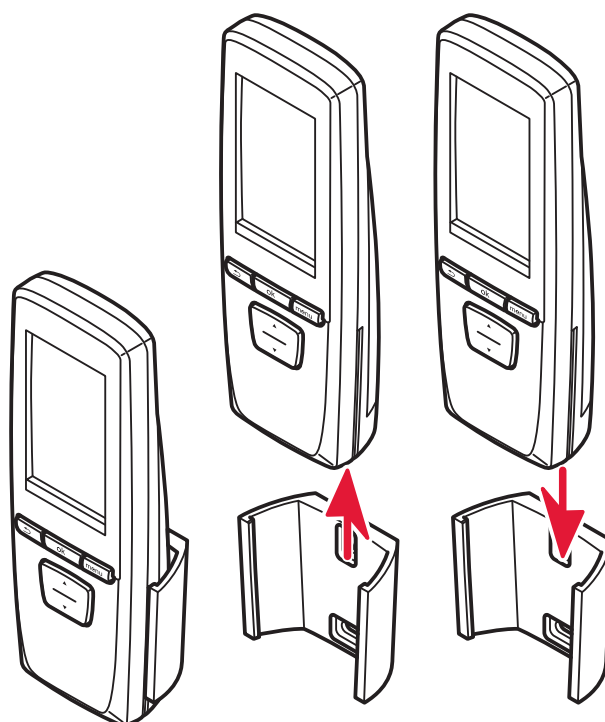

7.4 Écran principal

7.4.1 Description

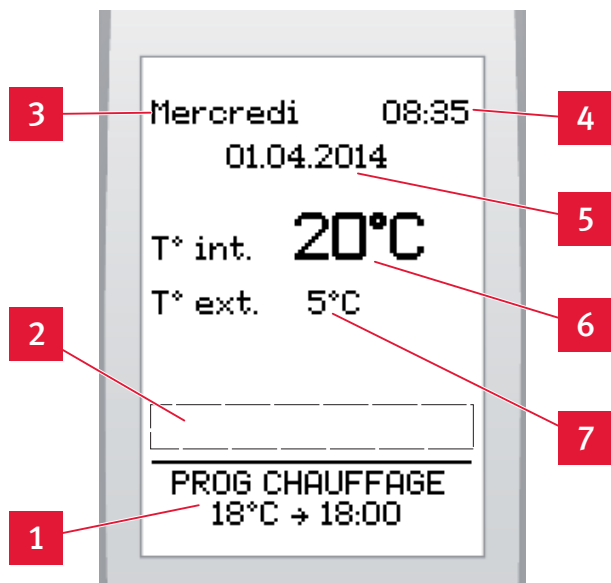

Légende

- 1 Zone d'affichage du mode de fonctionnement en cours
- 2 Zone d'affichage des messages
- 3 Jour de la semaine
- 4 Heure actuelle
- 5 Date actuelle
- 6 Température ambiante de la pièce*
- 7 Température extérieure mesurée par la sonde extérieure (uniquement si une sonde est raccordée)



(*) Attention : la valeur de la température ambiante de la pièce peut varier lorsque l'on tient le thermostat dans la main.

Le thermostat d'ambiance effectue une prise de mesure optimale lorsqu'il est glissé dans son support mural.

7.4.2 Fonctions des touches

De l'écran principal, il est possible :

Touches	Description
	De modifier la température ambiante si le programme chauffage est désactivé.
	D'accéder à la modification temporaire d'un programme actif.
	D'accéder au menu modification temporaire si plusieurs programmes sont actifs (voir menu modifications temporaires).
	De déverrouiller le clavier en appuyant 3 secondes.
	D'annuler une modification temporaire.
	D'accéder au menu annulation de modification temporaire si plusieurs modifications temporaires sont actives (voir modifications temporaires).
	D'accéder au menu principal.

7.4.3 Mise en veille de l'écran

L'écran du thermostat d'ambiance se met en veille après 1 minute sans utilisation des touches du clavier. L'écran n'affiche plus d'information.

Si le verrouillage est activé, il s'effectue lors de la mise en veille du thermostat d'ambiance (voir activer/désactiver le verrouillage automatique du clavier).

- Appuyez sur une touche du clavier pour faire réapparaître l'écran principal.

7.5 Raccourcis pour accéder aux modifications temporaires

7.5.1 Menu modification temporaire

Ce menu s'affiche lorsque plusieurs programmes sont activés.

- Depuis l'écran principal, appuyez sur les touches .



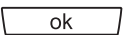

- Choisissez le programme sur lequel la modification temporaire s'appliquera et validez avec la touche .

7.5.2 Modification temporaire

Cette fonction permet de déroger temporairement aux programmes en cours.

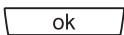

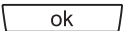
- Définissez le réglage :
 - température pour le chauffage,
 - activer ou désactiver pour l'eau chaude et le rafraîchissement.
- Validez avec la touche .
- Définissez l'heure de fin de la modification temporaire avec les touches  et validez avec la touche .

Résultat sur l'écran principal :

Si activé



Pour annuler :



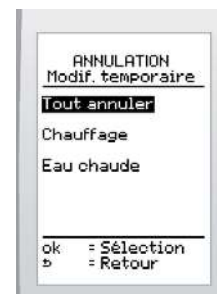

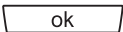
- A partir de l'écran principal, appuyer sur la touche .



- Choisissez la ou les modification(s) temporaire(s) à annuler et validez avec la touche .

7.6 Menu principal

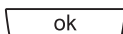
- Appuyez sur la touche .

Menu	Navigation
	Naviguez avec les touches : 
	Appuyez sur la touche :  pour revenir à l'écran précédent.
	Sélection avec la touche : 
	Appuyez sur la touche :  pour revenir à l'écran principal. (à tout moment)



(**) Menus disponibles suivant la configuration du système

7.7 Chauffage

Menu	Ce menu permet :
	D'activer ou désactiver le chauffage
	De programmer les plages de fonctionnement du chauffage
	De modifier temporairement le programme (si activé)

Effet de la combinaison des fonctions chauffage et programme chauffage :

Fonction chauffage	Programme chauffage	Résultat
OFF	ON	Pas de chauffage
OFF	OFF	Pas de chauffage
ON	OFF	Chauffage avec une température ambiante constante
ON	ON	Chauffage selon le programme

ON : activer, OFF : désactiver

7.7.1 Activer ou désactiver le chauffage

- Appuyez sur la touche puis sélectionnez à l'écran > chauffage > on/off



- Mettez en surbrillance votre choix (activer ou désactiver) avec les touches et validez avec la touche .



- Confirmez l'activation du chauffage à la place du rafraîchissement (si celui-ci est activé) avec les touches et validez avec la touche .

Résultat sur l'écran principal :

Si activé, il sera possible :



Touches	Description
	De définir une température ambiante constante.

Si désactivé



7.7.2 Activer ou désactiver le programme du chauffage

- Appuyez sur la touche  puis sélectionnez à l'écran > chauffage > programme

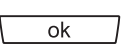

- Mettez en surbrillance votre choix (activer ou désactiver) avec les touches  et validez avec la touche .

Résultat sur l'écran principal :

Si activé, il sera possible :



Touches	Description
	D'effectuer une modification temporaire ou d'accéder au menu modification temporaire.

Si désactivé, il sera possible :



Touches	Description
	De définir une température ambiante constante.

7.7.3 Programmer le chauffage

Valeurs de réglage de la température (°C)	
minimum	5
conseillé	20
maximum	30 (réglable à l'installation)

Réglage usine :

Lundi au Vendredi			
N° de plage	Début	Fin	Temp.
1	00:00	06:30	16°
2	06:30	22:00	20°
3	22:00	00:00	16°

Samedi			
N° de plage	Début	Fin	Temp.
1	00:00	07:30	16°
2	07:30	22:00	20°
3	22:00	00:00	16°



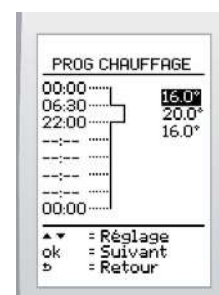

Dimanche			
N° de plage	Début	Fin	Temp.
1	00:00	07:30	12°
2	07:30	22:00	22°
3	22:00	00:00	12°

- Appuyez sur la touche  puis sélectionnez à l'écran > chauffage > programme > définir > choisir un jour







Pour programmer une plage de fonctionnement :

La programmation d'une journée commence à 00:00 avec un maximum de 7 plages sur 24h.

- Augmentez ou diminuez avec les touches  pour afficher la température de consigne ambiante et validez avec la touche .
- Définissez la fin de la plage horaire avec les touches  et validez avec la touche .
- Recommencez les opérations de programmation si vous souhaitez d'autres plages horaires.

Pour modifier un réglage :

- Utilisez les touches  (reculer) ou  (avancer) pour mettre en surbrillance le réglage concerné.
- Modifiez une température ou une heure avec les touches  et validez avec la touche .

Pour supprimer une plage horaire :

La suppression s'effectue :

- plage par plage,
- de la dernière plage vers la première.
- Utilisez la touche  pour mettre en surbrillance la dernière plage horaire réglée.

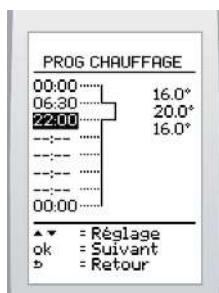

L'affichage passe automatiquement à  et efface la température programmée.

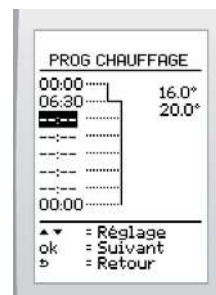

Le réglage de la plage horaire précédente s'applique alors jusqu'à .

- Validez avec la touche , ou supprimez une autre plage horaire.

Pour supprimer une autre plage horaire :

- Utilisez la touche  pour mettre en surbrillance la plage horaire précédente et recommencez la manipulation.

Copier un jour

Cette fonction permet d'appliquer les réglages d'une journée à d'autres jours.

Elle permet de copier le jour sélectionné :

- à un jour de la semaine,
- aux jours ouvrés de la semaine (du lundi au vendredi),
- à une semaine complète (du lundi au dimanche).

Après avoir programmé un jour, le retour à l'écran de sélection du jour à programmer est automatique.

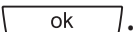

- Utilisez la touche  pour afficher .

- Sélectionnez la fonction (copier un jour) et validez avec la touche .

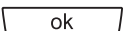

- Choisissez le jour à copier avec les touches  et validez avec la touche .

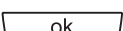

- Copiez au jour ou à un groupe de jours de votre choix en sélectionnant avec les touches  et validez avec la touche .

7.7.4 Modifier temporairement le programme du chauffage

Cette fonction permet de déroger temporairement au programme en cours.

Appuyez sur la touche  > puis sélectionnez à l'écran > chauffage > modif tempor. > définir

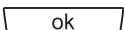

- Définissez la température souhaitée avec les touches  et validez avec la touche .

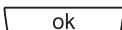
- Définissez l'heure de fin de la modification temporaire avec les touches  et validez avec la touche .

Pour annuler





- Appuyez sur la touche  > puis sélectionnez à l'écran > chauffage > modif tempor. > désactiver (off)

Il est également possible d'annuler la modification temporaire à partir de l'écran principal (voir modifications temporaires).

Résultat sur l'écran principal :

Si activé, il sera possible :



Touches	Description
	De modifier temporairement le programme du chauffage.
	D'accéder au menu modification temporaire si plusieurs programmes sont actifs (chauffage et eau chaude).
	D'annuler la modification temporaire active sur le programme du chauffage.
	D'accéder au menu annulation de modification temporaire si plusieurs modifications temporaires sont actives (chauffage et eau chaude), (voir modifications temporaires).

7.8 Eau chaude**

Menu	Ce menu permet :
	D'activer ou désactiver le réchauffage de l'eau chaude
	De régler la température de l'eau chaude
	De programmer les plages de fonctionnement du réchauffage de l'eau chaude
	De modifier temporairement le programme (si activé)



(**) Menus disponibles suivant la configuration du système

Effet de la combinaison des fonctions réchauffage de l'eau chaude et programme réchauffage :

Réchau. de l'eau chaude	Programme réchauffage	Résultat
OFF	ON	Pas de réchauffage
OFF	OFF	
ON	OFF	Réchauffage constant sans programme
ON	ON	Réchauffage selon le programme

ON : activer, OFF : désactiver





L'activation de la fonction réchauffage de l'eau chaude est nécessaire pour paramétrer une programmation.

Suivant le générateur, la désactivation coupe le réchauffage et aussi toute la production d'eau chaude (voir le manuel d'installation du générateur).

7.8.1 Activer ou désactiver le réchauffage l'eau chaude

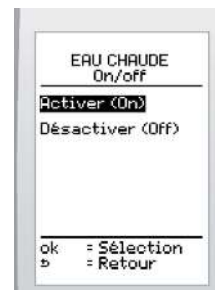
- Appuyez sur la touche  puis sélectionnez à l'écran > eau chaude > on/off



- Mettez en surbrillance votre choix (activer ou désactiver) avec les touches  et validez avec la touche .

7.8.2 Régler la température de l'eau



Valeurs de réglage de la température (°C)	
minimum	38
conseillé	55
maximum	60 (réglable à l'installation)

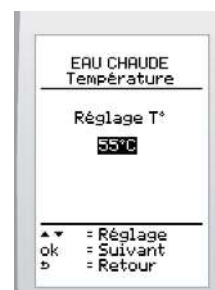

Reportez vous à la notice d'emploi du générateur pour connaître la plage autorisée de réglage.

- Appuyez sur la touche  puis sélectionnez à l'écran > eau chaude > température





- Augmentez ou diminuez avec les touches  pour afficher la température de l'eau désirée et validez avec la touche .

7.8.3 Activer ou désactiver le programme de réchauffage de l'eau chaude

- Appuyez sur la touche  puis sélectionnez à l'écran > eau chaude > programme >



- Mettez en surbrillance votre choix avec les touches  et validez avec la touche .

7.8.4 Programmer le réchauffage de l'eau chaude

Réglage usine :

Lundi au Vendredi			
N° de plage	Début	Fin	Activer
1	00:00	06:00	OFF
2	06:00	06:30	ON
3	06:30	17:30	ON
4	17:30	18:00	ON
5	18:00	23:00	ON
6	23:00	00:00	OFF

Samedi			
N° de plage	Début	Fin	Activer
1	00:00	06:00	OFF
2	06:00	06:30	ON
3	06:30	17:30	ON
4	17:30	18:00	ON
5	18:00	23:00	ON
6	23:00	00:00	OFF

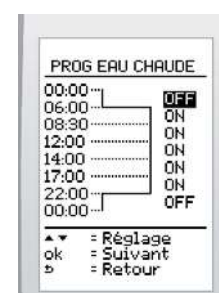

Dimanche			
N° de plage	Début	Fin	Activer
1	00:00	06:00	OFF
2	06:00	06:30	ON
3	06:30	17:30	ON
4	17:30	18:00	ON
5	18:00	23:00	ON
6	23:00	00:00	OFF

- Appuyez sur la touche  puis sélectionnez à l'écran > eau chaude > programme > définir > choisir un jour



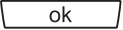

Pour programmer une plage de fonctionnement :

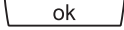
La programmation d'une journée commence à 00:00 avec un maximum de 7 plages sur 24h.

- Activez ou désactivez le réchauffage de l'eau avec les touches  et validez avec la touche .
- Définissez la fin de la plage horaire avec les touches  et validez avec la touche .
- Recommencez les opérations de programmation si vous souhaitez d'autres plages horaires.

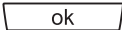
Pour modifier un réglage :

- Utilisez les touches  (reculer) ou  (avancer) pour mettre en surbrillance le réglage concerné.
- Modifiez le réglage du réchauffage de l'eau ou une heure avec les touches  et validez avec la touche .

Pour supprimer une plage horaire :

La suppression s'effectue :

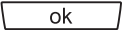
- plage par plage,
- de la dernière plage vers la première.
- Utilisez la touche  pour mettre en surbrillance la dernière plage horaire réglée.

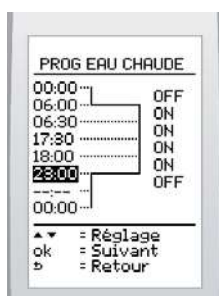

- Utilisez la touche  pour afficher **00:00**.

L'affichage passe automatiquement à  et efface le réglage programmé.

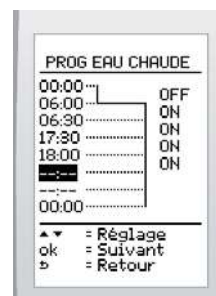

Le réglage de la plage horaire précédente s'applique alors jusqu'à **00:00**.

- Validez avec la touche  ou supprimez une autre plage horaire.

Pour supprimer une autre plage horaire :

- Utilisez la touche  pour mettre en surbrillance la plage horaire précédente et recommencez la manipulation.

Copier un jour

Cette fonction permet d'appliquer les réglages d'une journée à d'autres jours.

Elle permet de copier le jour sélectionné :

- à un jour de la semaine,
- aux jours ouvrés de la semaine (du lundi au vendredi),
- à une semaine complète (du lundi au dimanche).

Après avoir programmé un jour, le retour à l'écran de sélection du jour à programmer est automatique.

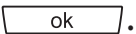

- Sélectionnez la fonction (copier un jour) et validez avec la touche .

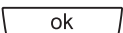

- Choisissez le jour à copier avec les touches  et validez avec la touche .



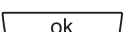

- Copiez au jour ou au groupe de jours de votre choix en sélectionnant avec les touches  et validez avec la touche .

7.8.5 Modifier temporairement le programme du réchauffage de l'eau chaude

Cette fonction permet de déroger temporairement au programme en cours.

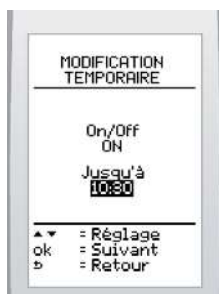
- Appuyez sur la touche  > puis sélectionnez à l'écran > eau chaude > modif tempor. > définir

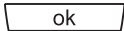

- Activez ou désactivez le réchauffage de l'eau avec les touches  et validez avec la touche .

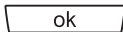
- Définissez l'heure de fin de la modification temporaire avec les touches  et validez avec la touche .

Pour annuler



- Appuyez sur la touche  > puis sélectionnez à l'écran > eau chaude > modif tempor. > désactiver (off)

Il est également possible d'annuler la modification temporaire à partir de l'écran principal (voir modifications temporaires).

Résultat sur l'écran principal :

Si activé, il sera possible :



Touches	Description
	De modifier temporairement le programme du réchauffage de l'eau chaude. D'accéder au menu modification temporaire si plusieurs programmes sont actifs (réchauffage de l'eau chaude et chauffage/rafraîchissement).
	D'annuler la modification temporaire active sur le programme du réchauffage de l'eau chaude. D'accéder au menu annulation de modification temporaire si plusieurs modifications temporaires sont actives (réchauffage de l'eau chaude et chauffage/rafraîchissement), (voir modifications temporaires).

7.9 Rafraîchissement**

Cette fonction permet le rafraîchissement de la température ambiante.

Menu	Ce menu permet :
	D'activer ou désactiver le rafraîchissement
	De programmer les plages de fonctionnement du rafraîchissement
	De modifier temporairement le programme (si activé)
	De régler la température de rafraîchissement souhaitée



(**) Menus disponibles suivant la configuration du système

Effet de la combinaison des fonctions rafraîchissement et programme rafraîchissement :



Fonction rafraîch.	Programme rafraîch.	Résultat
OFF	ON	Pas de rafraîch.
OFF	OFF	Pas de rafraîch.
ON	OFF	Rafraîch. avec une température d'eau constante (réglée par l'installateur).
ON	ON	Rafraîch. selon le programme. (température ambiante réglée par l'utilisateur) Déclenchement du rafraîch. lorsque la température ambiante est supérieure à la consigne réglée.

ON : activer, OFF : désactiver

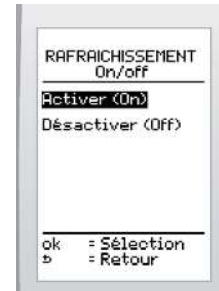

7.9.1 Activer ou désactiver le rafraîchissement

- Appuyez sur la touche  puis sélectionnez à l'écran > rafraich. > on/off



- Mettez en surbrillance votre choix avec les touches  et validez avec la touche .



- Confirmez l'activation du rafraîchissement à la place du chauffage (si celui-ci est activé) avec les touches  et validez avec la touche .

Résultat sur l'écran principal :

Si activé



7.9.2 Activer ou désactiver le programme du rafraîchissement

- Appuyez sur la touche  > puis sélectionnez à l'écran > rafraich. > programme

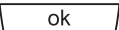

- Mettez en surbrillance votre choix (activer ou désactiver) avec les touches  et validez avec la touche .

Résultat sur l'écran principal :

Si activé, il sera possible :



Touches	Description
	D'effectuer une modification temporaire ou d'accéder au menu modification temporaire.

Si désactivé



7.9.3 Programmer le rafraîchissement

Réglage usine :

Lundi au Vendredi			
N° de plage	Début	Fin	Activer
1	00:00	06:30	OFF
2	06:30	08:30	ON
3	08:30	18:00	OFF
4	18:00	22:00	ON
5	22:00	00:00	OFF

Samedi			
N° de plage	Début	Fin	Activer
1	00:00	08:30	OFF
2	08:30	22:00	ON
3	22:00	00:00	OFF

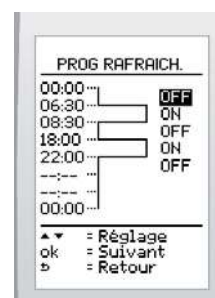

Dimanche			
N° de plage	Début	Fin	Activer
1	00:00	08:30	OFF
2	08:30	22:00	ON
3	22:00	00:00	OFF

- Appuyez sur la touche  > puis sélectionnez à l'écran > rafraich. > programme > définir > choisir un jour.

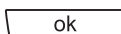

Pour programmer une plage de fonctionnement :

La programmation d'une journée commence à 00:00 avec un maximum de 7 plages sur 24h.

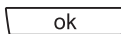
- Activez ou désactivez le rafraîchissement avec les touches  et validez avec la touche .
- Définissez la fin de la plage horaire avec les touches  et validez avec la touche .
- Recommencez les opérations de programmation si vous souhaitez d'autres plages horaires.

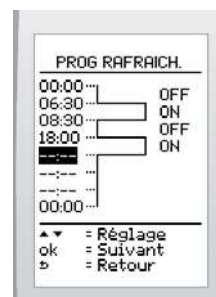

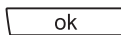

Le réglage de la plage horaire précédente s'applique alors jusqu'à **00:00**.

- Validez avec la touche  ou supprimez une autre plage horaire.

Pour supprimer une autre plage horaire :

- Utilisez la touche  pour mettre en surbrillance la plage horaire précédente et recommencez la manipulation.

Pour modifier un réglage :

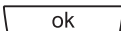
- Utilisez les touches  (reculer) ou  (avancer) pour mettre en surbrillance le réglage concerné.
- Modifiez le réglage du rafraîchissement ou une heure avec les touches  et validez avec la touche .

Pour supprimer une plage horaire :

La suppression s'effectue :

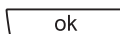
- plage par plage,
- de la dernière plage vers la première.
- Utilisez la touche  pour mettre en surbrillance la dernière plage horaire réglée.

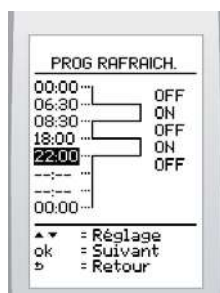

- Utilisez la touche  pour afficher **00:00**.

L'affichage passe automatiquement à  et efface le réglage programmé.

Copier un jour

Cette fonction permet d'appliquer les réglages d'une journée à d'autres jours.

Elle permet de copier le jour sélectionné :

- à un jour de la semaine,
- aux jours ouvrés de la semaine (du lundi au vendredi),
- à une semaine complète (du lundi au dimanche).

Après avoir programmé un jour, le retour à l'écran de sélection du jour à programmer est automatique.



- Sélectionnez la fonction (copier un jour) et validez avec la touche .



- Choisissez le jour à copier avec les touches et validez avec la touche .



- Copiez au jour ou au groupe de jours de votre choix en sélectionnant avec les touches et validez avec la touche .

7.9.4 Modifier temporairement le programme du rafraîchissement

Cette fonction permet de déroger temporairement au programme en cours.

Appuyez sur la touche > puis sélectionnez à l'écran > rafraich. > modif tempor. > définir

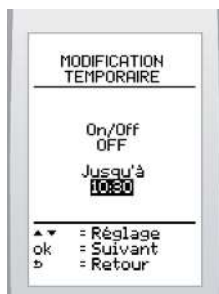

- Activez ou désactivez le rafraîchissement avec les touches et validez avec la touche .

- Définissez l'heure de fin de la modification temporaire avec les touches et validez avec la touche .

Pour annuler

- Appuyez sur la touche > puis sélectionnez à l'écran > rafraich. > modif tempor. > désactiver (off)

Il est également possible d'annuler la modification temporaire à partir de l'écran principal (voir modifications temporaires).

Résultat sur l'écran principal :

Si activé, il sera possible :



Touches	Description
	De modifier temporairement le programme du rafraîchissement.
	D'accéder au menu modification temporaire si plusieurs programmes sont actifs (rafraîchissement et eau chaude).
	D'annuler la modification temporaire active sur le programme du rafraîchissement.
	D'accéder au menu annulation de modification temporaire si plusieurs modifications temporaires sont actives (rafraîchissement et eau chaude), (voir modifications temporaires).



7.9.5 Régler la température

Cette fonction permet de régler la température souhaitée. Le système gère automatiquement le changement de consigne en fonction des conditions climatiques.

Valeurs de réglage de la température (°C)	
minimum	24
conseillé	24
maximum	30

- Appuyez sur la touche  puis sélectionnez à l'écran > rafraich. > température



- Augmentez ou diminuez avec les touches  pour afficher la température du déclenchement du rafraîchissement et validez avec la touche .





7.10 Absence

Menu	Ce menu permet :
	De configurer une période d'absence
	D'activer ou désactiver le mode absence

7.10.1 Configurer une période d'absence

- Appuyez sur la touche  puis sélectionnez à l'écran > absence > définir



- Définissez le début et la fin de votre absence (jour et heure) avec les touches  et validez avec la touche .
- N'oubliez pas de régler la température ambiante avec les touches  et validez avec la touche .

La température proposée lors d'une absence est de :

- 12 °C si le chauffage est activé,
- 5 °C si le chauffage est désactivé.

Rappel : le système de protection contre le gel de l'appareil commande la mise en fonctionnement du chauffage dès lors que la température ambiante dans la pièce où est installé l'appareil descend en dessous de 5 °C ou si la température extérieure est en dessous de 3 °C.

La production d'eau chaude est désactivée**.



() Afficher seulement si la fonction eau chaude est activée**

Résultat sur l'écran principal :

Si activée



7.10.2 Désactiver une période d'absence

- Appuyez sur la touche **menu** > puis sélectionnez à l'écran > **absence** > **désactiver**

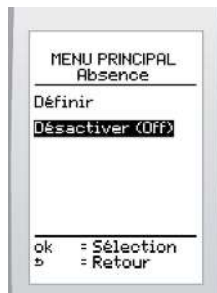

7.11 Paramètres

Menu	Ce menu permet :
	De régler la date et l'heure
	De choisir la langue
	De personnaliser le nom de l'appareil
	D'activer ou désactiver le verrouillage du clavier
	De régler la luminosité et le contraste de l'écran
	De revenir aux réglages usine
	D'afficher des informations : zone, type et version du software du thermostat d'ambiance

7.11.1 Régler la date actuelle

- Appuyez sur la touche **menu** > puis sélectionnez à l'écran > **paramètres** > **date**

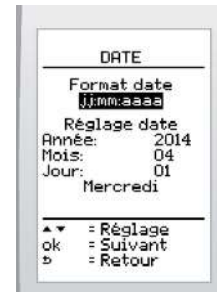

- Définissez le format d'affichage de la date actuelle avec les touches **↑** et **↓** et validez avec la touche **ok**. Le choix est possible entre le réglage usine jour/mois/année et année/mois/jour.
- Définissez la date actuelle avec les touches **↑** et **↓** et validez avec la touche **ok**.

7.11.2 Régler l'heure actuelle

- Appuyez sur la touche **menu** > puis sélectionnez à l'écran > **paramètres** > **heure**



- Définissez l'heure actuelle avec les touches **↑** et **↓** et validez avec la touche **ok**.

7.11.3 Choisir la langue des menus

- Appuyez sur la touche **menu** > puis sélectionnez à l'écran > **paramètres** > **langue**



Pour afficher les langues supplémentaires :

- Sélectionnez à l'écran > autres

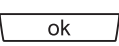

- Choisissez la langue avec les touches  et validez avec la touche .

7.11.4 Nom de l'appareil

- Appuyez sur la touche  > puis sélectionnez à l'écran > paramètres > nom appareil

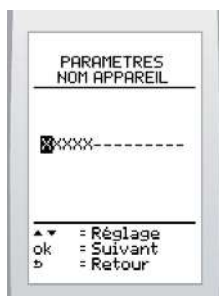

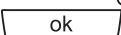
- Choisissez chaque caractère du nom de l'appareil avec les touches  et validez avec la touche .

Résultat sur l'écran principal :

Si activé



7.11.5 Activer ou désactiver le verrouillage automatique du clavier

Cette fonction permet d'activer ou désactiver le verrouillage automatique du clavier. Le verrouillage s'effectue lors de la mise en veille du thermostat d'ambiance.

- Appuyez sur la touche  > puis sélectionnez à l'écran > paramètres > verrou clavier

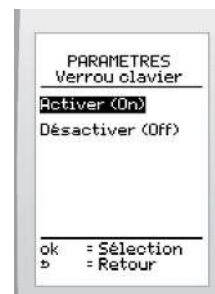

- Mettez en surbrillance votre choix avec les touches  et validez avec la touche .

Résultat sur l'écran principal :

Si activé, il sera possible :



Touches	Description
	De déverrouillez temporairement le clavier en appuyant 3 secondes sur la touche.

Désactiver définitivement le verrouillage automatique du clavier

- Désactivez le verrouillage automatique du clavier avant la prochaine mise en veille du thermostat d'ambiance.

7.11.6 Ecran

- Appuyez sur la touche puis sélectionnez à l'écran > paramètres > écran >

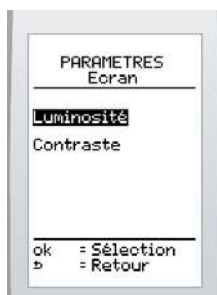

- Mettez en surbrillance votre choix (luminosité ou contraste) avec les touches et validez avec la touche .

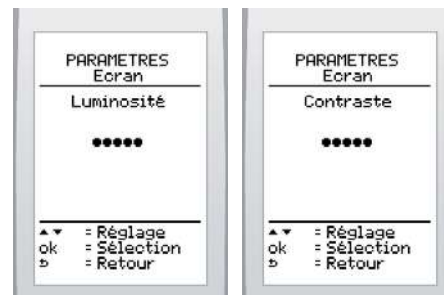

- Réglez votre écran avec les touches et validez avec la touche .

7.11.7 Revenir aux réglages d'usine

- Appuyez sur la touche puis sélectionnez à l'écran > paramètres > reset

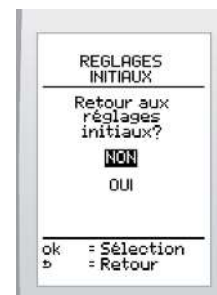

Le retour aux réglages d'usine est irréversible. Toute la configuration personnalisée du thermostat d'ambiance sera perdue.

7.11.8 Informations générales du thermostat d'ambiance

Cette fonction vous permet d'afficher les informations : zone, type et version logiciel.

- Appuyez sur la touche puis sélectionnez à l'écran > paramètres > à propos

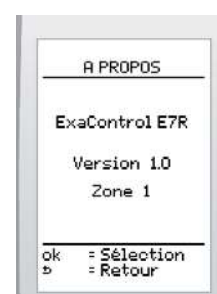

BESOIN D'AIDE ?

8 Dépannage

Dans ce chapitre, vous trouverez tous les messages du thermostat qui peuvent s'afficher, ainsi que les actions correctives que vous pouvez apporter pour remettre l'appareil en service.

- Si l'appareil ne fonctionne pas une fois que vous avez suivi les conseils de base pour résoudre le problème, laissez-le éteint et contactez un professionnel qualifié.

Avertissement	Marche à suivre
	<p>Vérifiez que le système de chauffage est sous tension.</p> <p>Reportez-vous au manuel du générateur.</p>
	<p>Remplacez les piles en suivant les instructions (voir remplacement des piles).</p>
	<p>Reportez-vous au manuel du générateur pour ré-initialiser le générateur.</p>
	<p>Reportez-vous au manuel du générateur pour augmenter la pression dans le système de chauffage.</p>

Avertissement	Marche à suivre
	<p>Appelez le numéro de téléphone indiqué à l'écran.</p>
<p>Pas d'affichage à l'écran du thermostat d'ambiance</p>	<p>Vérifiez que :</p> <ul style="list-style-type: none"> - les piles du thermostat d'ambiance sont bien installées dans leur compartiment - la polarité des piles n'est pas inversée - les piles ne sont pas usées. Si c'est le cas, remplacez-les par des piles neuves.

9 Remplacement des piles



Lorsque le message «batterie faible - changer les piles» apparaît sur l'écran principal, la durée de vie des piles est équivalente à un mois environ.

Remarques :

- Si les piles ne sont pas remplacées à temps, le générateur fonctionne sans prendre en compte le thermostat d'ambiance.
- Les réglages de l'appareil sont conservés lors du remplacement des piles
- Nettoyez le compartiment des piles avant d'insérer des piles neuves.

- Ne mélangez pas des piles usées et des piles neuves, ou des piles de types différents.
- N'utilisez pas de piles rechargeables.
- N'exposez jamais les piles à une chaleur excessive ou à une flamme, n'essayez jamais de les démonter et veillez à ce qu'elles ne soient pas en court-circuit.
- Si de l'électrolyte fuit et entre en contact avec la peau ou les vêtements, rincez-les immédiatement avec de l'eau.

- Remplacez les piles par des piles ALCALINE neuves de type «AA LR6» en respectant leur polarité (sens «+» et «-»).



Les piles ne doivent pas être jetées avec les ordures ménagères mais être éliminées conformément à la réglementation en vigueur.

10 Maintenance et entretien de l'appareil

10.1 Nettoyage

- Nettoyez le revêtement de l'appareil à l'aide d'un chiffon sec ou légèrement humide.
- Assurez-vous que l'eau ne pénètre pas à l'intérieur de l'appareil.



N'utilisez pas de produit abrasif ou de nettoyage à base de solvant car vous risqueriez d'abîmer la peinture.

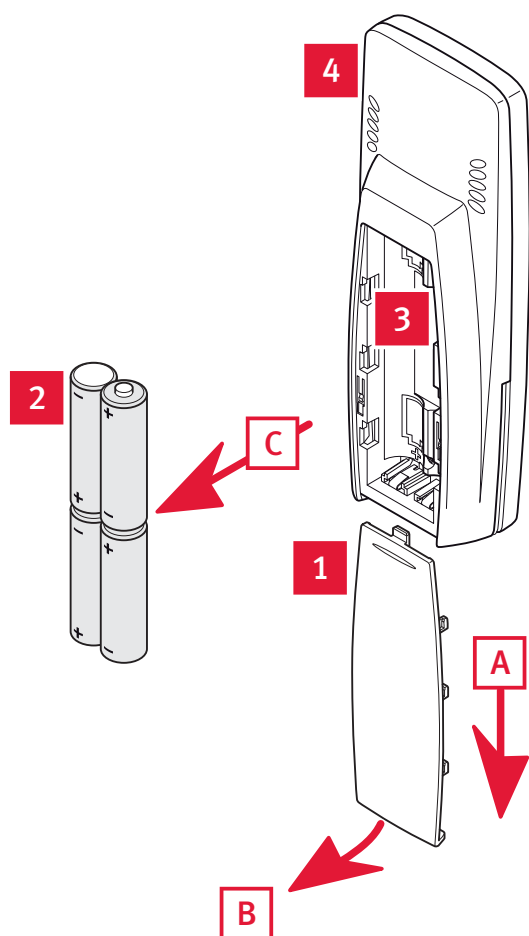

Légende

- 1 Trappe à piles
- 2 Piles
- 3 Compartiment à piles
- 4 Thermostat d'ambiance

- Retirez la trappe à piles (1) du thermostat d'ambiance (4) en respectant l'ordre des opérations de (A) à (C).
- Retirez les piles (2).

10.2 Pièces de rechange

Afin de garantir la sécurité du fonctionnement de l'appareil ainsi que sa longévité, n'utilisez que des pièces d'origine agréées par le fabricant.

11 Contactez votre service après-vente

- Rendez-vous sur le site Internet www.saunierduval.fr ou contactez-nous au 09 74 75 02 75, pour obtenir la liste des professionnels Stations Techniques Agréées Saunier Duval de votre département. Ces professionnels qualifiés sont régulièrement formés au dépannage de nos produits.

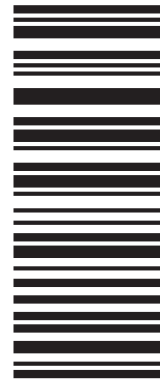

Sous réserve de modifications techniques

0020094545_03 - 06/11

VAILLANT GROUP FRANCE SA

«Le Technipole» - 8, avenue Pablo Picasso
94132 Fontenay-sous-Bois cedex – France
Téléphone : 01 49 74 11 11
Télécopie : 01 48 76 89 32

www.saunierduval.fr

SA Au capital de 7.328.460 Euros
301 917 233 RCS CRETEIL



Saunier Duval